



Производство  
одноразового медицинского белья,  
одежды для медицинского  
персонала и пациентов



СДЕЛАНО  
В РОССИИ



# КАТАЛОГ ПРОДУКЦИИ

ООО «ВИННЕР-МЕД»

## Безопасность и комфорт в операционной

Компания «ВИННЕР-МЕД» является российским производителем одноразового медицинского белья и одноразовой одежды для медицинского персонала и пациентов.

Мы видим свою миссию в предоставлении надежной, безопасной и комфортной продукции для улучшения качества оказания медицинской помощи.

Наша цель: создание продукции, соответствующей требованиям современного рынка, а также постоянное повышение качества продукции и работы с партнерами. Мы систематически изучаем запросы и ожидания потребителей и быстро на них реагируем.

Широкий ассортимент нашей продукции включает в себя хирургические халаты, шапочки, бахилы, операционные простыни, комплекты одноразового белья для проведения хирургических операций и многое другое.

Для производства продукции мы используем нетканые материалы российского и иностранного производства (СМС, СММС, спанлейс, ламинированные материалы, двух- и трехслойные нетканые материалы с высокими впитывающими свойствами, в то же время непроницаемые для жидкости).

Применение одноразового операционного белья на сегодняшний день является обязательной мерой по профилактике внутрибольничных инфекций.

Наша продукция зарегистрирована в соответствии с действующим законодательством РФ (ПУ – ФСР 2012/13602 от 20.03.2017 года), отвечает требованиям национального стандарта ГОСТ EN 13795-2011, что подтверждено наличием соответствующего сертификата качества.

Система менеджмента качества предприятия ООО "ВИННЕР-МЕД" применительно к производству медицинских изделий соответствует требованиям ГОСТ ISO 13485-2011 (ISO 13485:2003).



# Содержание

01

Комплекты универсальные/  
специализированные

2-11

02

Простыни

12-13

03

Постельное белье

14

04

Защитная продукция

15-17

05

Хирургические халаты

18-19

# КОМПЛЕКТЫ И ПРОСТЫНИ УНИВЕРСАЛЬНЫЕ/ СПЕЦИАЛИЗИРОВАННЫЕ



## Комплект медицинский одноразовый из нетканых материалов, стерильный (универсальный)



- Может быть адаптировано для проведения самых различных хирургических операций. Использование универсального комплекта облегчает повседневную работу медицинского персонала в операционном блоке.

### ВУ303

#### Спецификация

Чехол на инструментальный столик Мейо 80x145 см - 1 шт

Простыня на инструментальный столик 150x190 см - 1 шт

Простыня операционная с липким краем, впитывающей зоной 75x90 см - 2 шт

Простыня операционная с липким краем, впитывающей зоной 150x240 см - 1 шт

Простыня операционная с липким краем, впитывающей зоной 175x180 см - 1 шт

Салфетка впитывающая 30x40 см - 4 шт

Лента операционная липкая 10x50 см - 1 шт

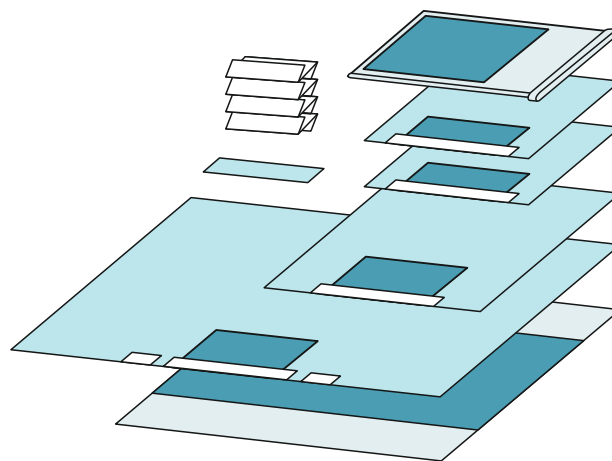

## Комплект медицинский одноразовый из нетканых материалов, стерильный (для ангиографии)



- Ангиографические комплекты специально разработаны для ангиографии с бедренным и лучевым доступом. Простыня для ангиографии изготовлена из 3-х слойного нетканого материала. Использование данного белья повышает эффективность за счет снижения затрат, обеспечивая профессиональный выбор.

### ВА301 (для ангиографии, феморальный доступ)

#### Спецификация

Простыня операционная для ангиографии 227х330 см - 1 шт  
 Простыня на инструментальный столик из СМС 160х190 см - 1 шт  
 Салфетка впитывающая 30х40 см - 1 шт  
 Лента операционная липкая 10х50 см - 1 шт

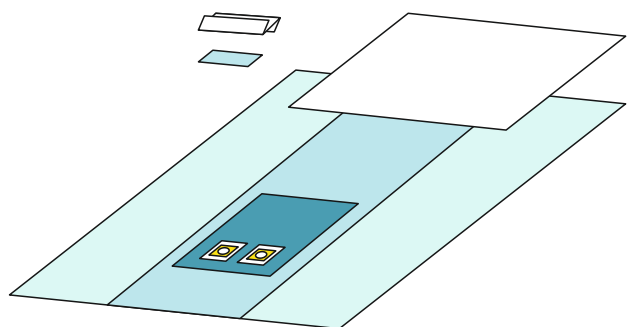

### ВА305 (для ангиографии, расширенный)

#### Спецификация

Простыня операционная для ангиографии 227х330 см - 1 шт  
 Простыня на инструментальный столик двухслойная 150х190 см - 1 шт  
 Простыня операционная с липким краем 50х50 см - 1 шт  
 Чехол на медицинское оборудование (С-дугу), диаметр 140 см  
 Пеленка впитывающая ламинированная 40х60 см - 1 шт  
 Салфетка впитывающая 30х40 см - 2 шт  
 Халат хирургический, СМС 35 г/кв.м, размер 50-52 - 2 шт.

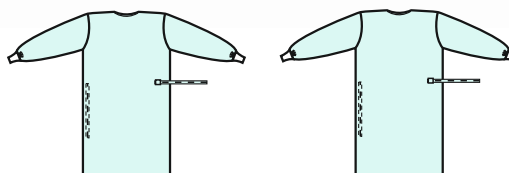
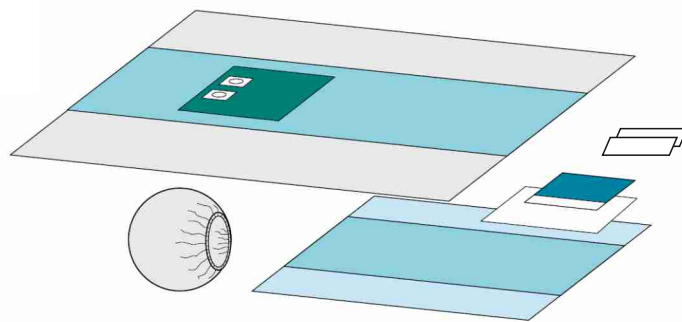

## Комплект медицинский одноразовый из нетканых материалов, стерильный (для радиальной ангиографии)

### ВА302 (для радиальной ангиографии ) Спецификация

Простыня операционная для радиальной ангиографии 220x348 см - 1 шт

Простыня на инструментальный столик из СМС 160x190 см - 1 шт

Салфетка впитывающая 30x40 см - 1 шт

Лента операционная липкая 10x50 см - 1 шт

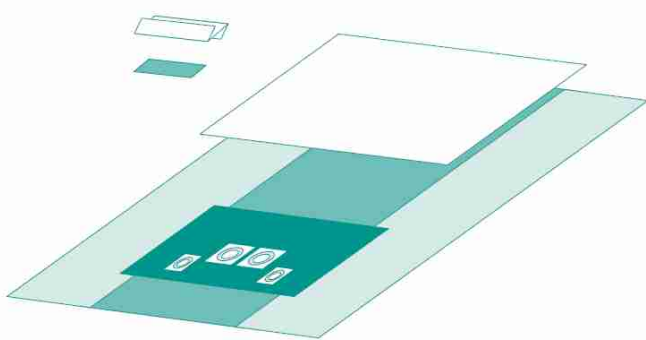

### ВА306 (для радиальной ангиографии, расширенный) Спецификация

Простыня операционная для радиальной ангиографии 220x348 см - 1 шт

Простыня на инструментальный столик двухслойная 150x190 см - 1 шт

Простыня операционная с липким краем 50x50 см - 1 шт

Чехол на медицинское оборудование (С-дугу), диаметр 140 см

Пеленка впитывающая ламинированная 40x60 см - 1 шт

Салфетка впитывающая 30x40 см - 2 шт

Халат хирургический, СМС 35 г/кв.м, размер 50-52 - 2 шт.

## Комплект медицинский одноразовый из нетканых материалов, стерильный (кардиоваскулярный)

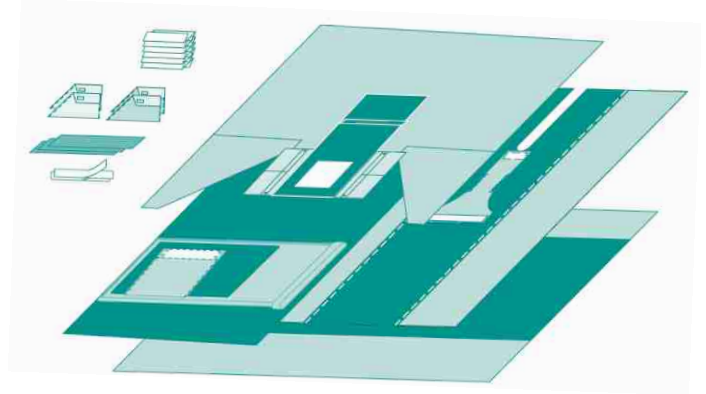

### БК303 Спецификация

Чехол на инструментальный столик Мейо 80x145 см - 1 шт

Простыня на инструментальный столик 150x190 см - 1 шт

Простыня на инструментальный столик 150x240 см - 1 шт

Салфетка впитывающая 30x40 см - 6 шт

Простыня операционная с липким краем, впитывающей зоной и U-образным вырезом 200x260 см - 1 шт

Простыня операционная кардиоваскулярная 300x330 см - 1 шт

Лента операционная липкая 10x50 см - 3 шт

Бахилы прозрачные - 2 шт

Бахилы двухслойные - 2 шт

Фиксаторы велкро 2,5x30 см - 2 шт

Карман для дефибриллятора 33x38 см - 1 шт

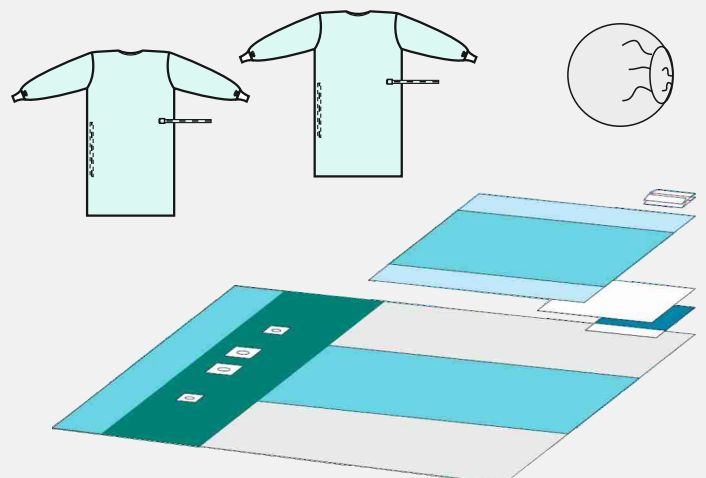

## Комплект медицинский одноразовый из нетканых материалов, стерильный (для операции на конечности)



• Данное операционное белье специально разработано для операций на конечностях, изготовлено из 3-х слойного нетканого материала. Его использование повышает эффективность за счет снижения затрат, обеспечивая профессиональный выбор.

### ВО301

#### Спецификация

Чехол на инструментальный столик Мейо 80x145 см - 1 шт  
 Простыня на инструментальный столик 150x190 см - 1 шт  
 Салфетка впитывающая 30x40 см - 2 шт  
 Простыня операционная 150x180 см - 1 шт  
 Бахила хирургическая высокая (носок) 30x75 см - 1 шт  
 Лента операционная липкая 10x50 см - 1 шт  
 Простыня операционная для конечности 225x320 см - 1 шт

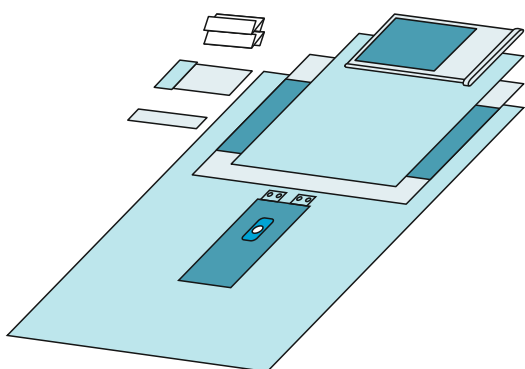

## Комплект медицинский одноразовый из нетканых материалов, стерильный (для артроскопии плечевого сустава)



• Данный вид операционного белья специально разработан для артроскопии плечевого сустава, белье изготовлено из 3-х слойного нетканого материала. Его использование повышает эффективность за счет снижения затрат, обеспечивая профессиональный выбор.

### ВО303

#### Спецификация

Простыня на инструментальный столик 150x190 см - 1 шт  
 Чехол на инструментальный столик Мейо 80x145 см - 1 шт  
 Салфетка впитывающая 30x40 см - 2 шт  
 Бахила хирургическая высокая (носок) 30x75 см - 1 шт  
 Лента операционная липкая 10x50 см - 1 шт  
 Простыня операционная для артроскопии плечевого сустава 225x380 см - 1 шт

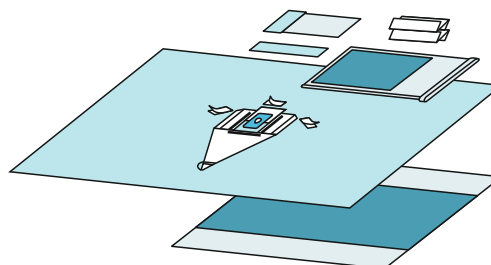



## Комплект медицинский одноразовый из нетканых материалов, стерильный (для операций на бедре)



- Предназначено для хирургических операций на бедре, изготовлено из 3-х слойного нетканого материала. Использование одноразового белья повышает эффективность за счет снижения затрат, обеспечивая профессиональный выбор.

### ВО305

#### Спецификация

- Чехол на инструментальный столик Мейо 80x145 см - 1 шт
- Простыня на инструментальный столик 150x190 см - 1 шт
- Простыня операционная с липким краем, впитывающей зоной 75x90 см - 1 шт
- Простыня операционная 150x180 см - 1 шт
- Лента операционная липкая 10x50 см - 1 шт
- Салфетка впитывающая 30x40 см - 4 шт
- Бахила хирургическая высокая (носок) 30x120 см - 1 шт
- Простыня операционная с липким краем, впитывающей зоной и U-образным вырезом 225x280 см - 1 шт
- Простыня операционная с липким краем, впитывающей зоной и вырезом для операций на бедре 175x270 см - 1 шт

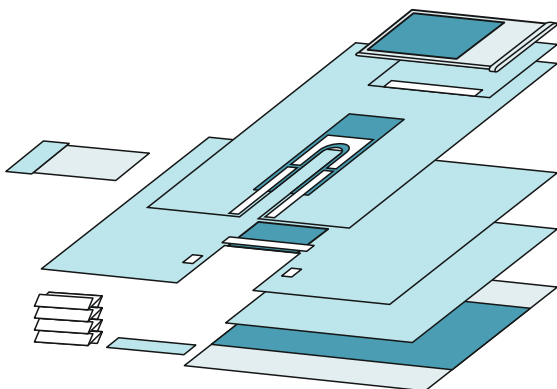

## Комплект медицинский одноразовый из нетканых материалов стерильный (для артроскопии коленного сустава)



- Специально разработано для артроскопии коленного сустава, изготовлено из 3-х слойного нетканого материала. Использование одноразового белья повышает эффективность за счет снижения затрат, обеспечивая профессиональный выбор.

### ВО304

#### Спецификация

- Чехол на инструментальный столик Мейо 80x145 см - 1 шт
- Простыня на инструментальный столик 150x190 см - 1 шт
- Салфетка впитывающая 30x40 см - 2 шт
- Простыня операционная 150x180 см - 1 шт
- Лента операционная липкая 10x50 см - 1 шт
- Бахила хирургическая высокая (носок) 30x75 см - 1 шт
- Простыня операционная для коленной артроскопии 225x320 см - 1 шт

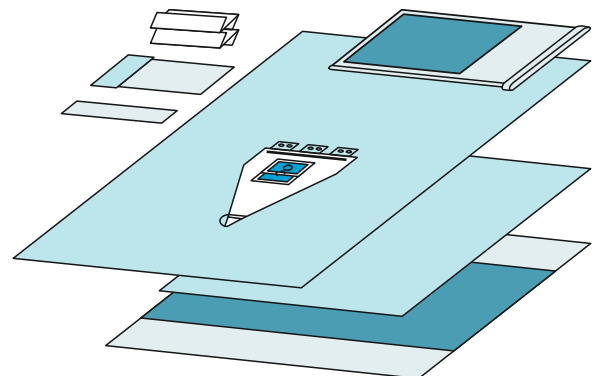

### Комплект для кесарева сечения, из нетканых материалов, одноразовый стерильный



- Предназначено для операции кесарева сечения. Белье изготовлено из 3-х слойного нетканого материала.

#### ВКС302

##### Спецификация

- Простыня на инструментальный столик 150x190 см - 1 шт
- Чехол на инструментальный столик Мейо 80x145 см - 1 шт
- Салфетка впитывающая 30x40 см - 4 шт
- Пеленка впитывающая для ребенка 90x90 см - 1 шт
- Простыня операционная для кесарева сечения 260x332 см - 1 шт

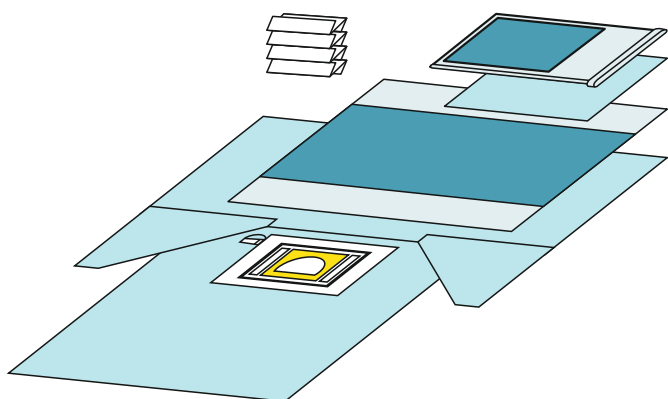

### Комплект акушерский из нетканых материалов, одноразовый стерильный (для родов)



- Предназначено для обычных родов. Белье изготовлено из 3-х слойного нетканого материала.

#### ВР305

##### Спецификация

- Простыня на инструментальный столик 150x190 см - 1 шт
- Салфетка впитывающая 30x40 см - 2 шт
- Бахила хирургическая высокая (покрытие для ног) 80x135 см - 2 шт
- Пеленка впитывающая для ребенка 90x90 см - 1 шт
- Простыня с липким краем 97x160 см - 1 шт
- Простыня для родов с мешком для сбора жидкости 120x133 см
- Пеленка впитывающая под ягодицы 60x90 см - 1 шт

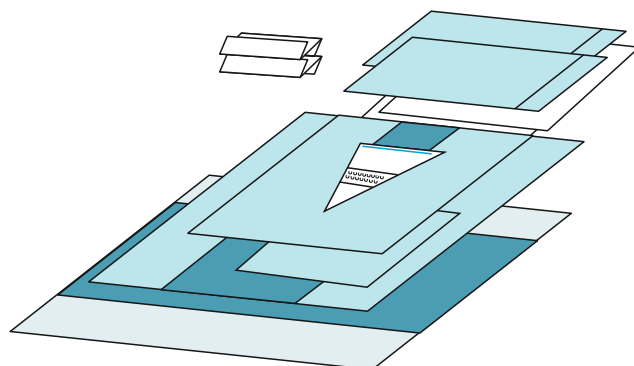

**Комплект медицинский  
одноразовый  
из нетканых материалов,  
стерильный  
(для лапароскопии  
абдоминоперинеальный)**



- Предназначено для малоинвазивных и других операций в абдоминальной и перинеальной зоне. Белье изготовлено из 3-х слойного нетканого материала.

**Комплект медицинский  
одноразовый  
из нетканых материалов,  
стерильный  
(для лапаротомии и  
лапароскопии)**



- Предназначено для малоинвазивных и других операций абдоминальной хирургии. Белье изготовлено из 3-х слойного нетканого материала.

### ВЛ301

#### Спецификация

Простыня на инструментальный столик 150x190 см - 1 шт

Салфетка впитывающая 30x40 см - 4 шт

Чехол на инструментальный столик Мейо 80x145 см - 1 шт

Простыня под ягодицы 75x140 см - 1 шт

Простыня операционная абдоминоперинеальная с липким краем, впитывающей зоной и вырезами 260x272 см - 1 шт

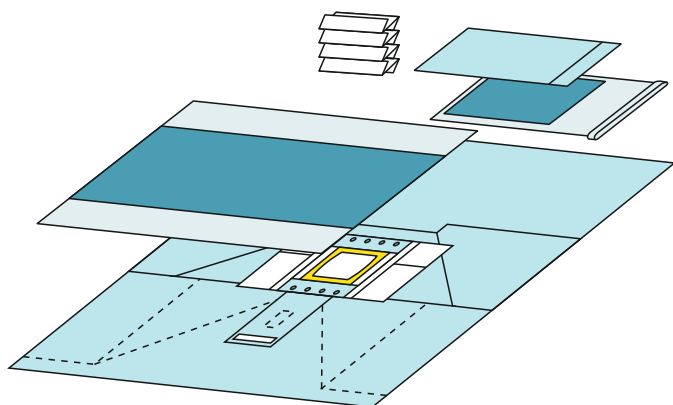

### ВЛ302

#### Спецификация

Простыня на инструментальный столик 150x190 см - 1 шт

Чехол на инструментальный столик Мейо 80x145 см - 1 шт

Салфетка впитывающая 30x40 см - 2 шт

Простыня операционная для лапаротомии с липким краем и вырезом 260x325 см - 1 шт

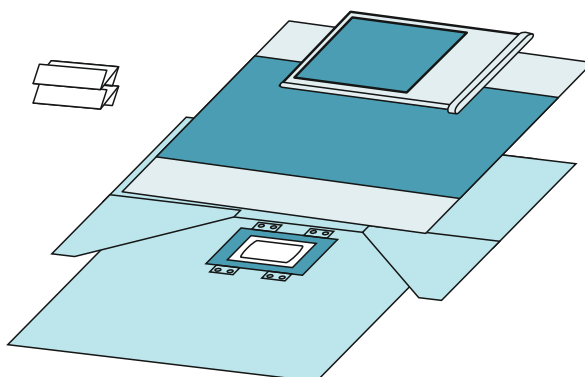

## Комплект хирургический для гинекологических операций из нетканых материалов, одноразовый стерильный

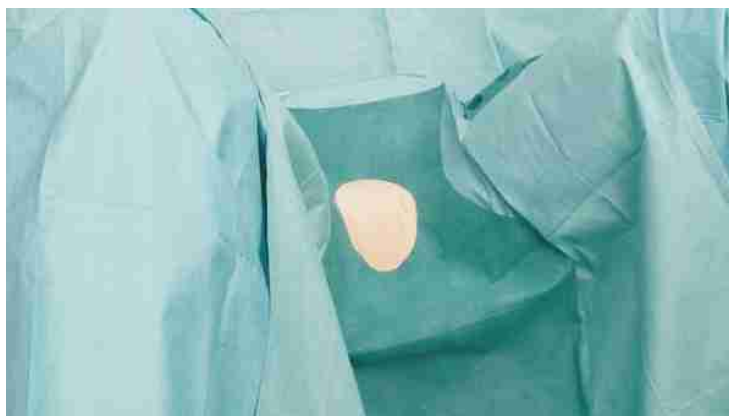

- Предназначено для гинекологических операций. Белье изготовлено из 3-х слойного нетканого материала.

### ВГ302

#### Спецификация

- Чехол на инструментальный столик Мейо 80x145 см - 1 шт
- Простыня на инструментальный столик 150x190 см - 1 шт
- Салфетка впитывающая 30x40 см - 2 шт
- Лента операционная липкая 10x50 см - 1 шт
- Простыня операционная с липким краем 50x50 см - 1 шт
- Простыня операционная с липким краем, впитывающей зоной и вырезом для гинекологических операций 210x260 см - 1 шт

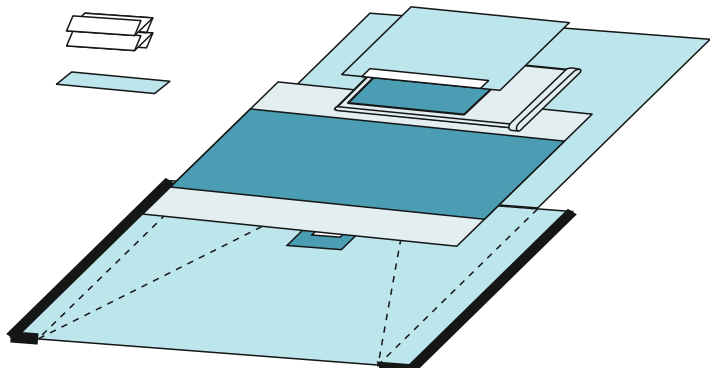

## Комплект медицинский одноразовый из нетканых материалов, стерильный (для урологических операций)



- Предназначено для урологических операций с пациентом в положении литотомии, например, операции ТУР. Белье изготовлено из 3-х слойного нетканого материала.

### ВУ301

#### Спецификация

- Простыня на инструментальный столик 150x190 см - 1 шт
- Чехол на инструментальный столик Мейо 80x145 см - 1 шт
- Салфетка впитывающая 30x40 см - 2 шт
- Фиксатор велкро 2,5x30 см - 1 шт
- Простыня операционная для ТУР 160x260 см -1 шт

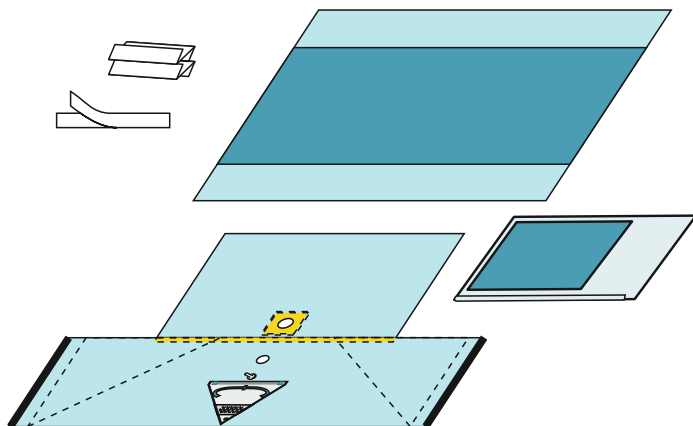

**Комплект медицинский  
одноразовый  
из нетканых материалов,  
стерильный  
(офтальмологический)**

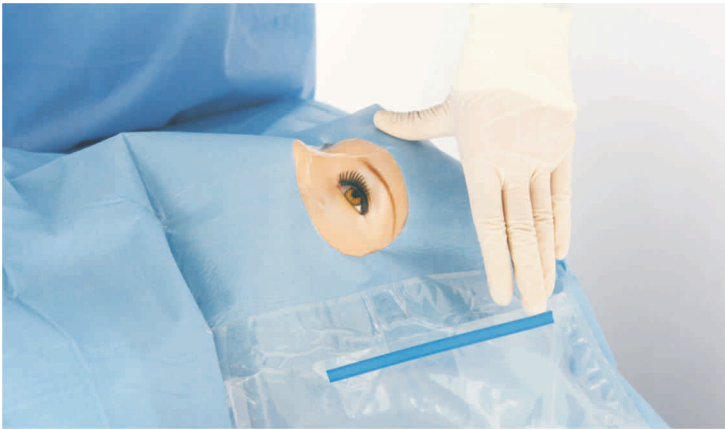

- Предназначено для офтальмологических хирургических операций. Белье изготовлено из 3-х слойного нетканого материала.

**Комплект медицинский  
одноразовый  
из нетканых материалов,  
стерильный  
(нейрохирургический)**

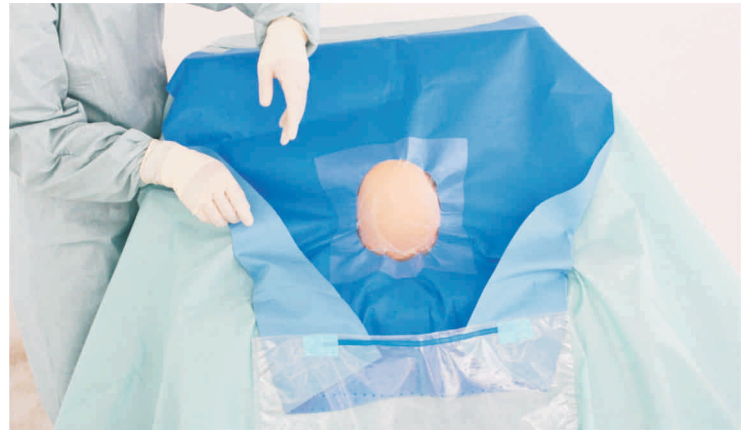

- Предназначено для нейрохирургических операций на головном мозге. Белье изготовлено из 3-х слойного нетканого материала.

### ВФ302

#### Спецификация

Простыня из СМС 80x100 см - 1 шт

Салфетка впитывающая 30x40 см - 2 шт

Простыня операционная  
офтальмологическая 150x165 см - 1 шт

### ВН301

#### Спецификация

Простыня на инструментальный столик 150x190 см - 1 шт

Чехол на инструментальный столик Мейо 80x145 см - 1 шт

Салфетка впитывающая 30x40 см - 2 шт

Простыня операционная с липким краем 50x50 см - 3 шт

Простыня операционная для нейрохирургии 195x345 см - 1 шт

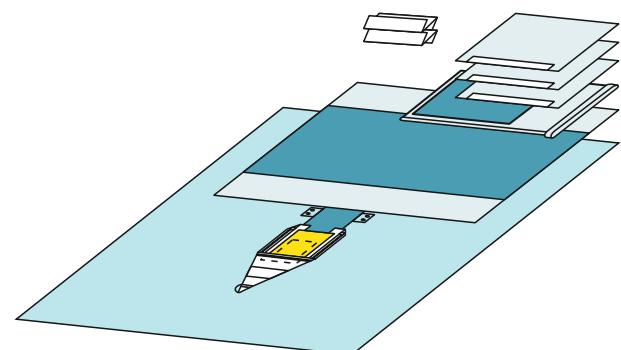
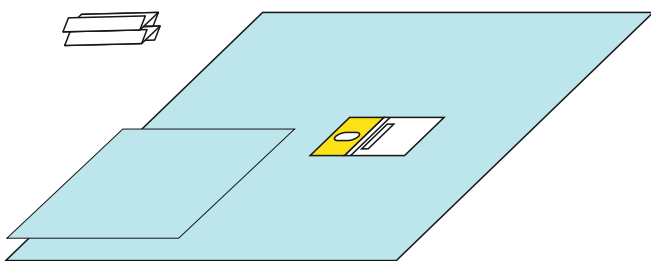



## Простыни

### Спанбонд 25 г/кв.м, стерильные

Артикул	Размер, см	Упаковка
24060СБ251	40 x 60	1 шт./уп.
25080СБ251	50 x 80	1 шт./уп.
27080СБ251	70 x 80	1 шт./уп.
280140СБ251	80 x 140	1 шт./уп.
280200СБ251	80 x 200	1 шт./уп.
2160200СБ251	160 x 200	1 шт./уп.

### Спанбонд 25 г/кв.м, нестерильные

Артикул	Размер, см	Упаковка
24060СБ252-10	40 x 60	10 шт./уп.
25080СБ252-10	50 x 80	10 шт./уп.
27080СБ252-10	70 x 80	10 шт./уп.
280140СБ252-5	80 x 140	5 шт./уп.
280200СБ252-5	80 x 200	5 шт./уп.
2160200СБ252-5	160 x 200	5 шт./уп.

### Спанбонд 50 г/кв.м, стерильные

Артикул	Размер, см	Упаковка
24060СБ501	40 x 60	1 шт./уп.
25080СБ501	50 x 80	1 шт./уп.
27080СБ501	70 x 80	1 шт./уп.
280140СБ501	80 x 140	1 шт./уп.
280200СБ501	80 x 200	1 шт./уп.
2160200СБ501	160 x 200	1 шт./уп.

### Спанбонд 50 г/кв.м, нестерильные

Артикул	Размер, см	Упаковка
24060СБ502-10	40 x 60	10 шт./уп.
25080СБ502-10	50 x 80	10 шт./уп.
27080СБ502-10	70 x 80	10 шт./уп.
280140СБ502-5	80 x 140	5 шт./уп.
280200СБ502-5	80 x 200	5 шт./уп.
2160200СБ502-5	160 x 200	5 шт./уп.

### СМС 35 г/кв.м, стерильные

Артикул	Размер, см	Упаковка
24060СМС351	40 x 60	1 шт./уп.
25080СМС351	50 x 80	1 шт./уп.
27080СМС351	70 x 80	1 шт./уп.
280140СМС351	80 x 140	1 шт./уп.
280200СМС351	80 x 200	1 шт./уп.
2160200СМС351	160 x 200	1 шт./уп.

### СМС 35 г/кв.м, нестерильные

Артикул	Размер, см	Упаковка
24060СМС352-10	40 x 60	10 шт./уп.
25080СМС352-10	50 x 80	10 шт./уп.
27080СМС352-10	70 x 80	10 шт./уп.
280140СМС352-5	80 x 140	5 шт./уп.
280200СМС352-5	80 x 200	5 шт./уп.
2160200СМС352-5	160 x 200	5 шт./уп.



## Простыни впитывающие

### Спанлейс 40 г/кв.м, стерильные

Артикул	Размер, см	Упаковка
24060СЛ401	40 x 60	1 шт./уп.
25080СЛ401	50 x 80	1 шт./уп.
27080СЛ401	70 x 80	1 шт./уп.
280140СЛ401	80 x 140	1 шт./уп.
280200СЛ401	80 x 200	1 шт./уп.
2160200СЛ401	160 x 200	1 шт./уп.

### Спанлейс 40 г/кв.м, нестерильные

Артикул	Размер, см	Упаковка
24060СЛ402-10	40 x 60	10 шт./уп.
25080СЛ402-10	50 x 80	10 шт./уп.
27080СЛ402-10	70 x 80	10 шт./уп.
280140СЛ402-5	80 x 140	5 шт./уп.
280200СЛ402-5	80 x 200	5 шт./уп.
2160200СЛ402-5	160 x 200	5 шт./уп.

## Простыни впитывающие ламинированные



### Спанлейс лам. 65 г/кв.м, стерильные

Артикул	Размер, см	Упаковка
24060СЛЛ651	40 x 60	1 шт./уп.
25080СЛЛ651	50 x 80	1 шт./уп.
27080СЛЛ651	70 x 80	1 шт./уп.
280140СЛЛ651	80 x 140	1 шт./уп.
280200СЛЛ651	80 x 200	1 шт./уп.
2160200СЛЛ651	160 x 200	1 шт./уп.

### Спанлейс лам. 65 г/кв.м, нестерильные

Артикул	Размер, см	Упаковка
24060СЛЛ652-10	40 x 60	10 шт./уп.
25080СЛЛ652-10	50 x 80	10 шт./уп.
27080СЛЛ652-10	70 x 80	10 шт./уп.
280140СЛЛ652-5	80 x 140	5 шт./уп.
280200СЛЛ652-5	80 x 200	5 шт./уп.
2160200СЛЛ652-5	160 x 200	5 шт./уп.

## Простыни ламинированные

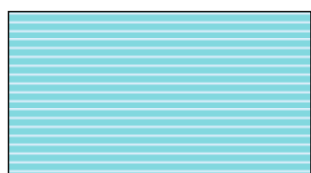

### Спанбонд лам. 40 г/кв.м, стерильные

Артикул	Размер, см	Упаковка
24060СБЛ401	40 x 60	1 шт./уп.
25080СБЛ401	50 x 80	1 шт./уп.
27080СБЛ401	70 x 80	1 шт./уп.
280140СБЛ401	80 x 140	1 шт./уп.
280200СБЛ401	80 x 200	1 шт./уп.
2160200СБЛ401	160 x 200	1 шт./уп.

### Спанбонд лам. 40 г/кв.м, нестерильные

Артикул	Размер, см	Упаковка
24060СБЛ402-10	40 x 60	10 шт./уп.
25080СБЛ402-10	50 x 80	10 шт./уп.
27080СБЛ402-10	70 x 80	10 шт./уп.
280140СБЛ402-5	80 x 140	5 шт./уп.
280200СБЛ402-5	80 x 200	5 шт./уп.
2160200СБЛ402-5	160 x 200	5 шт./уп.

**Комплект белья постельного,  
из нетканых материалов,  
одноразовый  
нестерильный**

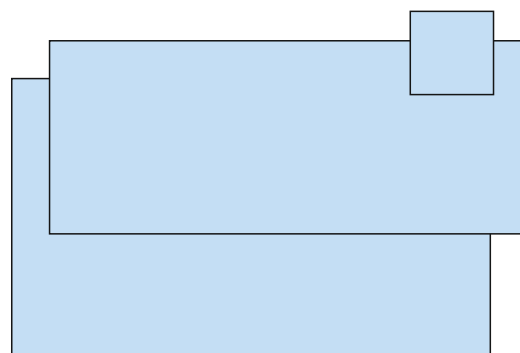

Артикул	Состав	Материал, г/кв.м
37070СЛ402	Простыня 160x210 см - 1 шт	Спанлейс 40
	Наволочка 70x70 см - 1 шт	Спанлейс 40
	Пододеяльник 140x210 см - 1 шт	Спанлейс 40
35052СЛСМС352	Простыня 160x210 см - 1 шт	СМС35
	Наволочка 70x70 см - 1 шт	СМС35
	Пододеяльник 140x210 см - 1 шт	СМС35
	Рубашка для пациента - 1 шт	Спанлейс 40



# Защитная продукция



## Халат процедурный

Рукав на резинке,  
застежка спереди  
на липучке

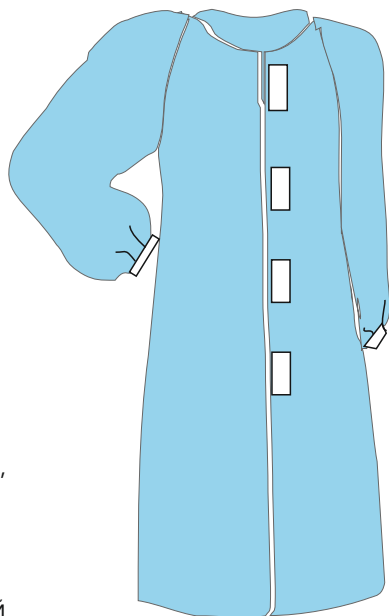

● Халат процедурный изготовлен из мягкого, легкого и дышащего полипропиленового нетканого материала «Спанбонд». Он обеспечивает базовый уровень защиты, является водонепроницаемым для небольшого количества жидкости. Основными преимуществами являются экономичность и комфорт.

Артикул	Размер	Материал, г/кв.м	Упаковка
10246СБ252	46-48	Спанбонд 25	1 шт./уп. нестерильно
10248СБ252	48-50	Спанбонд 25	1 шт./уп. нестерильно
10250СБ252	50-52	Спанбонд 25	1 шт./уп. нестерильно
10252СБ252	52-54	Спанбонд 25	1 шт./уп. нестерильно

## Шапочки

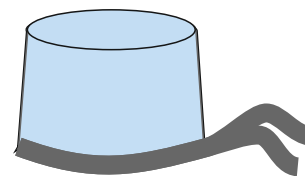

● Шапочка-колпак является головным убором для медицинского персонала. Изготовлена из легкого мягкого полипропиленового нетканого материала.

### Шапочка-колпак мужская на завязках

Артикул	Высота, см	Материал, г/кв.м	Упаковка
90114СБ252-10	14	Спанбонд 25	10 шт./уп. нестерильно
90116СБ252-10	16	Спанбонд 25	10 шт./уп. нестерильно

### Шапочка-колпак на завязках с отворотом

Артикул	Высота, см	Материал, г/кв.м	Упаковка
90218СМС352-10	18	СМС35	10 шт./уп. нестерильно
90222СМС352-10	22	СМС35	10 шт./уп. нестерильно

## Фартук

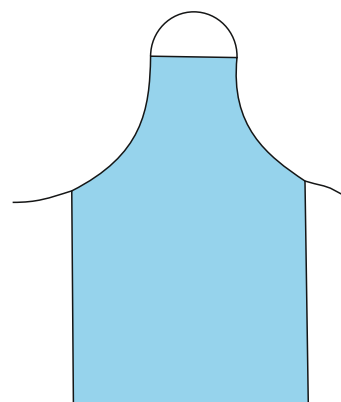

● Фартук изготовлен из нетканого полипропиленового водонепроницаемого материала, может быть использован для защиты зоны грудной клетки от загрязнений жидкостями.

### Фартук хирургический ламинированный

Артикул	Длина, см	Материал, г/кв.м	Упаковка
6140СБЛ402-10	140	Спанбонд лам. 40	10 шт./уп. нестерильно

## Бахилы

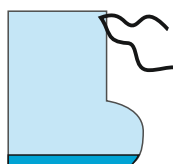
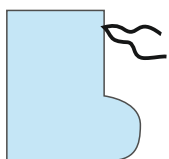
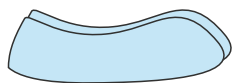

- Бахилы изготовлены из нетканого материала и являются экономически эффективным выбором для защиты обуви и ног от жидкостей. Один стандартный размер бахил подходит для большинства размеров.

### Бахилы хирургические низкие

Артикул	Высота, см	Материал, г/кв.м	Упаковка
51539СБ252-10	15	Спанбонд 25	10 пар/уп. нестерильно
51539СМС352-10	15	СМС35	10 пар/уп. нестерильно
51539СБЛ402-10	15	Спанбонд лам. 40	10 пар/уп. нестерильно

### Бахилы хирургические высокие, на завязке

Артикул	Высота, см	Материал, г/кв.м	Упаковка
50130СБ252-5	30	Спанбонд 25	5 пар/уп. нестерильно
50130СМС352-5	30	СМС35	5 пар/уп. нестерильно

### Бахилы хирургические высокие, на завязке, двойная подошва

Артикул	Высота, см	Материал, г/кв.м	Упаковка
50230СМС352-5	30	СМС35	5 пар/уп. нестерильно

# Хирургические халаты



## Хирургический халат "Евростандарт"

Манжеты 5см,  
горловина  
на липучке

- Хирургический халат предназначен для оптимальной защиты во время непродолжительных хирургических операций с небольшим количеством жидкостей и невысоким риском заражения.



## Хирургический халат (упрощенный)

Рукав на резинке,  
горловина  
на завязке

- Хирургический халат (упрощенный) имеет крой идентичный стандартной модели, но рукава на резинке, а горловина на завязке. Предназначен для оптимальной защиты во время непродолжительных хирургических операций с небольшим количеством жидкостей и невысоким риском заражения.



### Спанбонд 25 г/кв.м, стерильный

Артикул	Размер	Упаковка
10146СБ251	46-48	1 шт./уп.
10148СБ251	48-50	1 шт./уп.
10150СБ251	50-52	1 шт./уп.
10152СБ251	52-54	1 шт./уп.

### Спанбонд 25 г/кв.м, нестерильный

Артикул	Размер	Упаковка
10146СБ252	46-48	1 шт./уп.
10148СБ252	48-50	1 шт./уп.
10150СБ252	50-52	1 шт./уп.
10152СБ252	52-54	1 шт./уп.

### Спанбонд 25 г/кв.м, стерильный

Артикул	Размер	Упаковка
11046СБ251	46-48	1 шт./уп.
11048СБ251	48-50	1 шт./уп.
11050СБ251	50-52	1 шт./уп.
11052СБ251	52-54	1 шт./уп.

### Спанбонд 25 г/кв.м, нестерильный

Артикул	Размер	Упаковка
11046СБ252	46-48	1 шт./уп.
11048СБ252	48-50	1 шт./уп.
11050СБ252	50-52	1 шт./уп.
11052СБ252	52-54	1 шт./уп.

### СМС 35 г/кв.м, стерильный

Артикул	Размер	Упаковка
10146СМС351	46-48	1 шт./уп.
10148СМС351	48-50	1 шт./уп.
10150СМС351	50-52	1 шт./уп.
10152СМС351	52-54	1 шт./уп.

### СМС 35 г/кв.м, нестерильный

Артикул	Размер	Упаковка
10146СМС352	46-48	1 шт./уп.
10148СМС352	48-50	1 шт./уп.
10150СМС352	50-52	1 шт./уп.
10152СМС352	52-54	1 шт./уп.

### СМС 35 г/кв.м, стерильный

Артикул	Размер	Упаковка
11046СМС351	46-48	1 шт./уп.
11048СМС351	48-50	1 шт./уп.
11050СМС351	50-52	1 шт./уп.
11052СМС351	52-54	1 шт./уп.

### СМС 35 г/кв.м, нестерильный

Артикул	Размер	Упаковка
11046СМС352	46-48	1 шт./уп.
11048СМС352	48-50	1 шт./уп.
11050СМС352	50-52	1 шт./уп.
11052СМС352	52-54	1 шт./уп.

### Вуденпалп 68 г/кв.м, стерильный

Артикул	Размер	Упаковка
10146ВП681	46-48	1 шт./уп.
10148ВП681	48-50	1 шт./уп.
10150ВП681	50-52	1 шт./уп.
10152ВП681	52-54	1 шт./уп.

### Вуденпалп 68 г/кв.м, нестерильный

Артикул	Размер	Упаковка
10146ВП682	46-48	1 шт./уп.
10148ВП682	48-50	1 шт./уп.
10150ВП682	50-52	1 шт./уп.
10152ВП682	52-54	1 шт./уп.

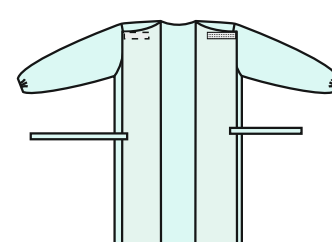
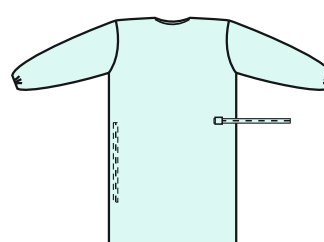
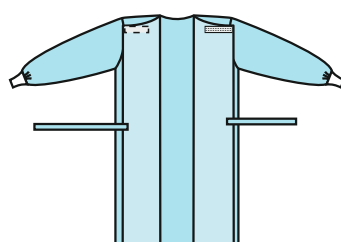
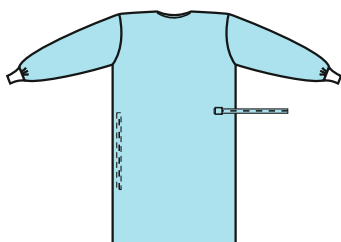

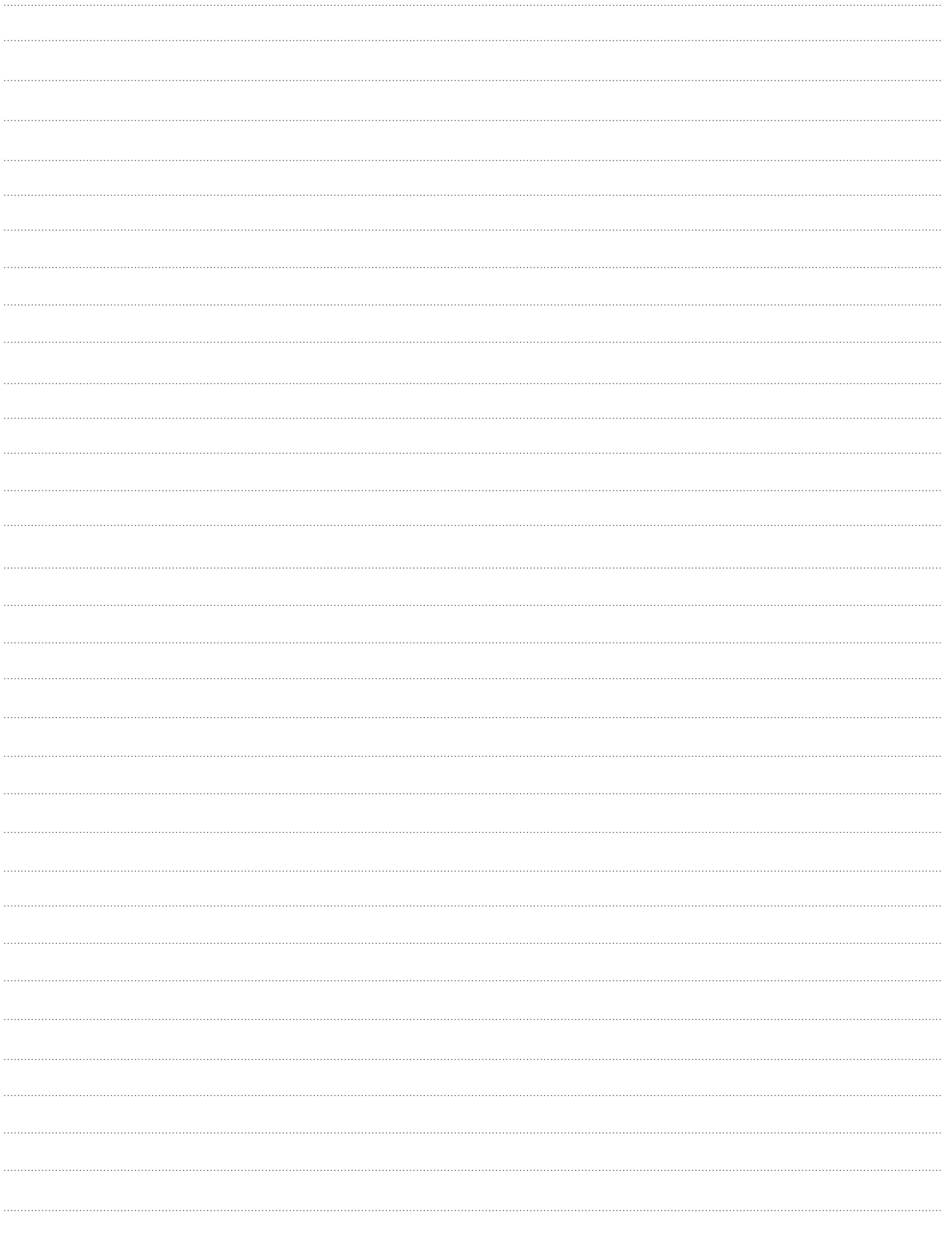

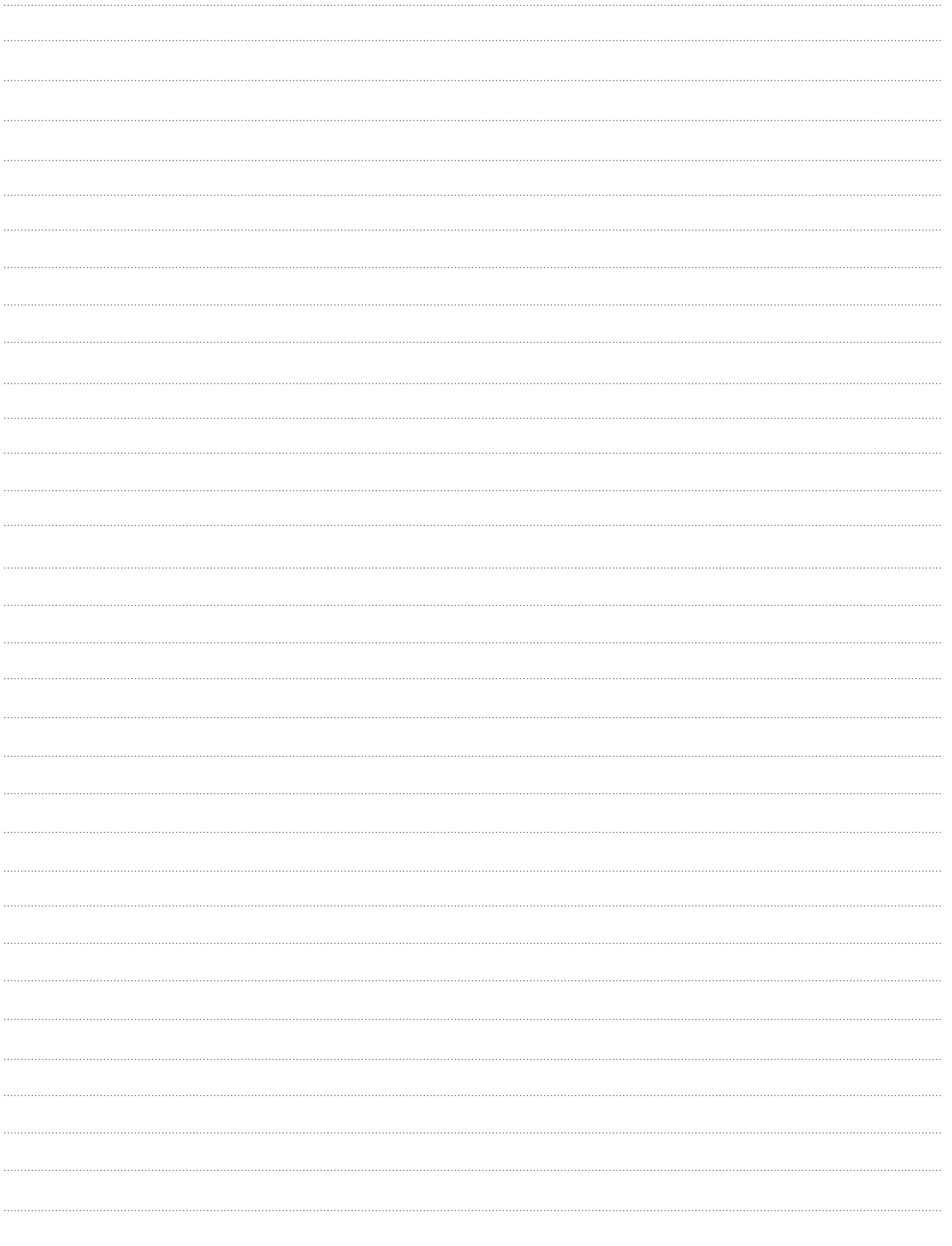



**ООО «ВИННЕР-МЕД»**

**[www.winner-med.ru](http://www.winner-med.ru)**

**115201, г. Москва, Каширский проезд, д.13, пом. XVI, оф. 6,8;**

**Тел./факс: +7 (499) 707-73-59**

**E-mail: [info@winner-med.ru](mailto:info@winner-med.ru)**



Официальный дистрибьютор ВИННЕР-МЕД:  
ООО «ЭКСТЕН МЕДИКАЛ»  
г. Москва, ул. Краснобогатырская, д.89, стр.1  
тел./факс: (495) 646-27-46, [mail@extenmedical.ru](mailto:mail@extenmedical.ru), [www.extenmedical.ru](http://www.extenmedical.ru)

ЗАО «ИМЭКС»  
г. Санкт-Петербург, наб. Обводного канала, 118А, лит.АЕ  
тел./факс: (812) 644-99-09, [office@exten.ru](mailto:office@exten.ru)